

功能特点



- * **宽电压供电:** 宽电压AC100-240V输入, 适合全球各国电压;
- * **遇阻停止功能:** 当窗帘在运行时遇到阻力则会自动停止来保护整个系统;
- * **手拉启动功能:** 通电状态下用手往一个方向轻轻拉动窗帘偏移约15cm左右, 窗帘会自动打开或关闭;
- * **停电手拉功能:** 断电状态下可像普通手动开合帘一样, 通过用手拉动来完成打开和关闭窗帘;
- * **信息反馈功能:** 可以通过APP实现双向通讯, 实时反馈窗帘状态;

- * **柔性、超静音设计:** 采用高精度直流电机驱动, 领先的智能设计, 系统运行具备缓启动和缓停止功能, 使开合帘运行更轻盈、更安静;
- * **各种控制方式、应用广泛:** 可根据应用的需要, 选择无线遥控、有线开关、等多种控制方式。
- * **自动设定记忆行程:** 无需人工设定开合帘打开或关闭的行程, 自动判断停止位置并具断电记忆功能, 重新通电无需调整。保护部件不被碰撞而发出噪音或损伤, 延长系统使用寿命

参数表

产品型号	额定扭矩	平均运行速度	马达外壳尺寸	额定电压	额定功率	保护等级
AM50-1.2/100-EM-PW	1.2N.m	12CM/S (可调)	295x50x50mm	100~240V AC 50/60Hz	65W	IP20

附表：承载参数

轨道与开合帘重量	轨道长度							
	电机双开合	电机单开合	电机双开合	电机单开合	电机双开合	电机单开合	电机双开合	电机单开合
4m	75kg	60kg	55kg	48kg	42kg	36kg	38kg	25kg
8m	65kg	55kg	50kg	42kg	36kg	30kg	25kg	20kg
12m	60kg	50kg	42kg	35kg	30kg	25kg		

机构图与相关配件

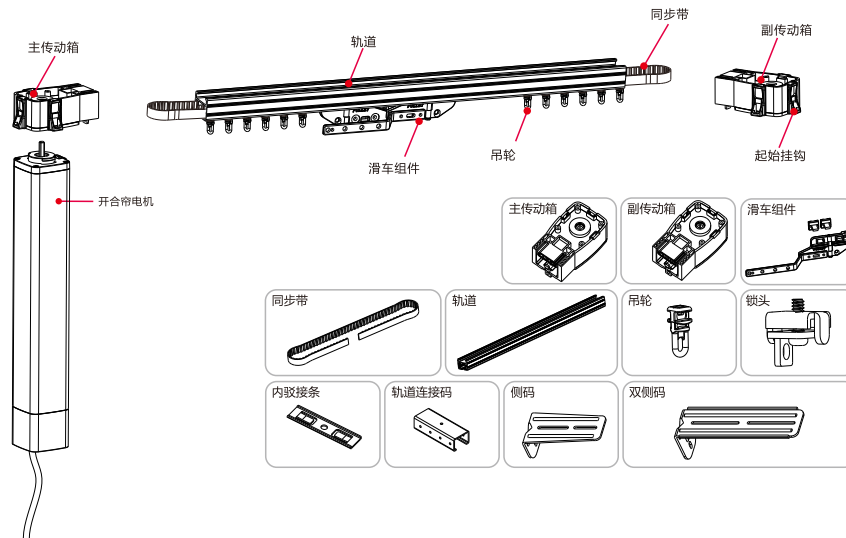

解决方案



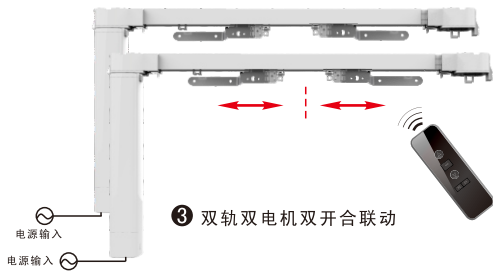

③ 双轨双电机双开合联动



④ 双轨双电机单开合联动

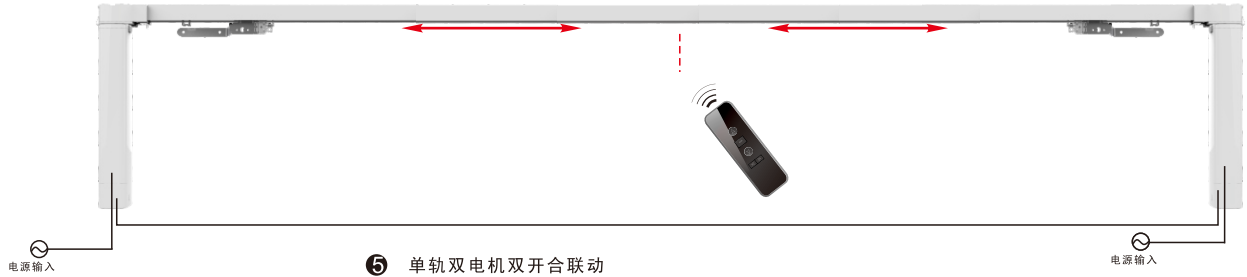

⑤ 单轨双电机双开合联动

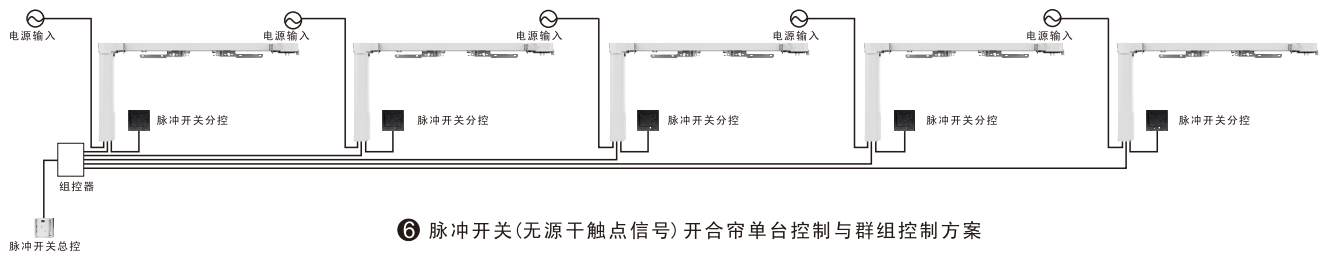

⑥ 脉冲开关(无源干触点信号)开合帘单台控制与群组控制方案

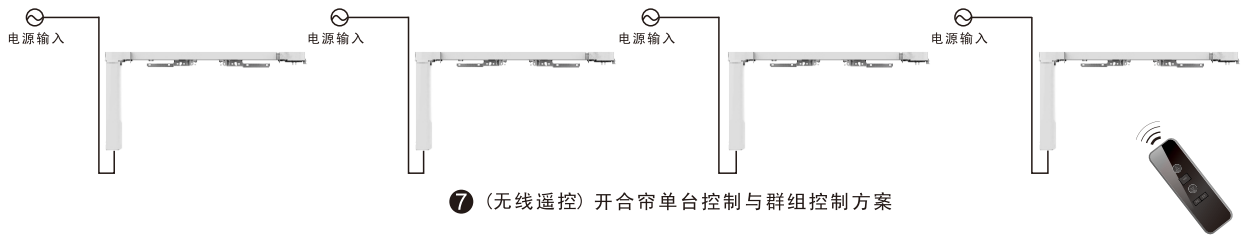

⑦ (无线遥控)开合帘单台控制与群组控制方案

安装与接线

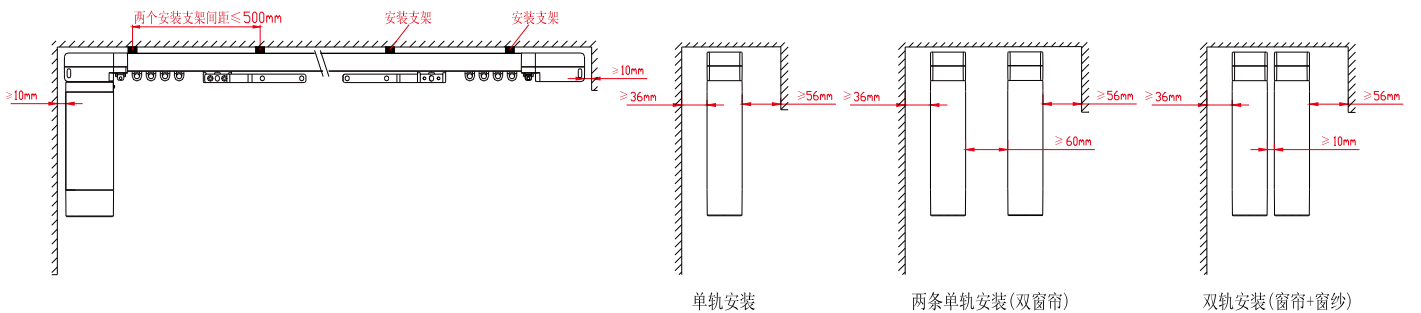

电机安装

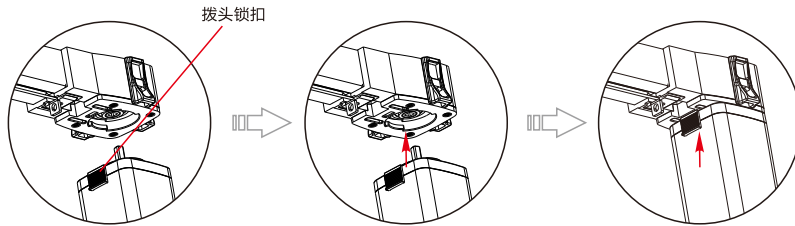

- 1、检查拨头锁扣是否在图示位置，如果拨头锁扣在图示右侧，请先拉动拨头锁扣的同时拨向左侧
- 2、电机插入主传动箱
- 3、电机旋转90度，锁扣将自动插入传动箱的定位插口

接线图示

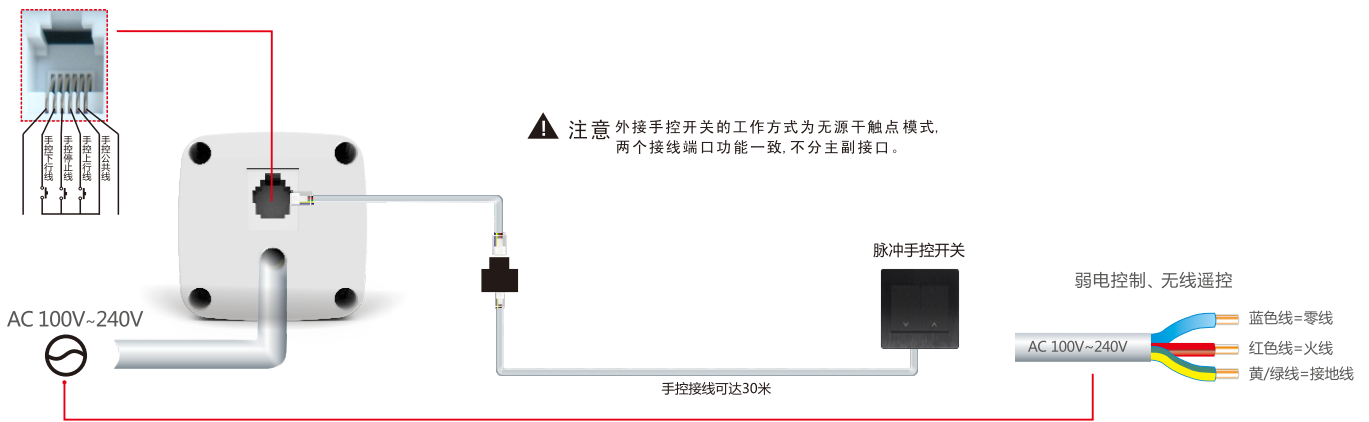

操作说明

- *多频发射器请先选择需要操作的频道后，再进行操作；
- *上/下转换延时0.5s，电机单次最长运行时间为4分钟。

1 对码



2 换向



3 新增发射器



4 删单码

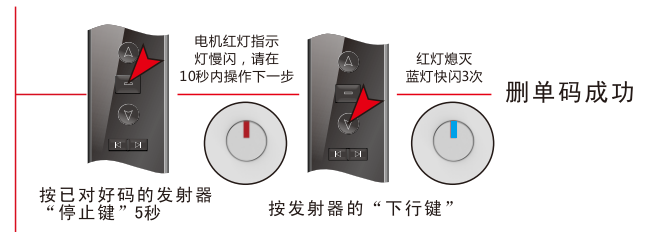

5 删全码

删全码成功后，行程被清除

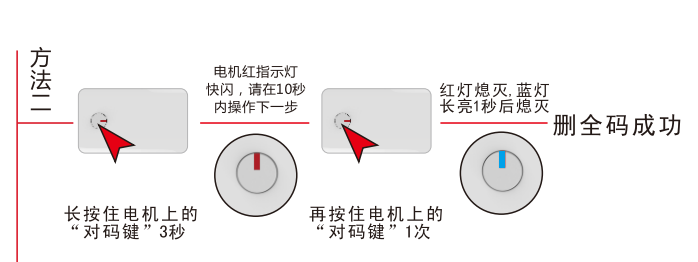
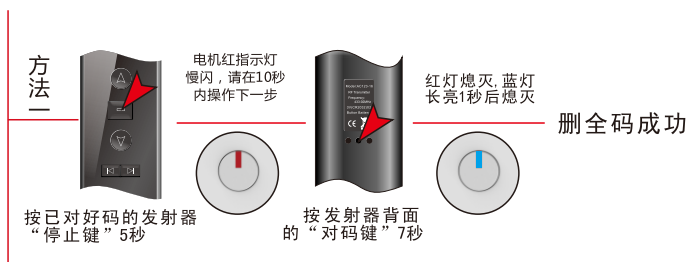

6 手拉启动功能开/关切换

手拉启动功能说明:

手拉窗帘约5cm左右后松手,窗帘自行关闭或开启



长按住电机上的“对码键”7秒以上



前3秒红灯慢闪



3-7秒红灯快闪



7秒后蓝光快闪3次

设置成功

APP操作说明



先安装天猫精灵APP (可在任何“应用商店”直接搜“天猫精灵”进行下载安装)

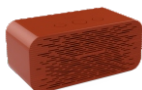

准备天猫精灵音箱 (或天猫方糖)并使音箱联网



1.点击“连接设备”，进入选择设备类型界面。



2.选择“方糖”，跳转界面



3.设置音响WIFI, 不支持5G网络, 点击“下一步”



4.根据界面提示连接设备, 确认以上操作, 点击“开始连接”。



5.添加设备成功后, 选择音箱所在位置, 点击“下一步”, 进入app界面。

通过以下两种方式给设备联网:



电机上电后, 通过天猫精灵音箱说:“天猫精灵, 发现智能设备”或“天猫精灵, 找队友”, 让音箱自动发现电机设备, 然后等音箱回复“已发现A-OK奥科的窗帘, 是否需要连接”, 用户回复“连接”让设备自动联网。



(配网二维码) 通过在设备上按键 (短按四下, 第五下长按3秒, 直到红蓝LED交替闪烁) 使设备进入配网状态, 然后打开天猫精灵APP, 扫描下方二维码, 按提示给设备进行配网(注:不能使用5Gwifi)



1.点击首页搜索框尾端扫一扫, 扫描“配网二维码”进行配网界面。



2.设置连接WIFI密码, 点击“下一步”。

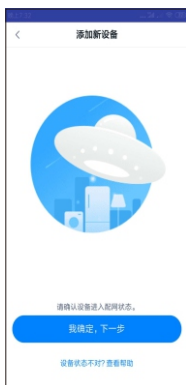

3.点击“我确定, 下一步”



4.等待连接时, 设备端需要对码键短按四次 (小于1秒), 长按一次 (大于3秒), 若出现网络不好而没有成功连接, 可以重复该联网操作。

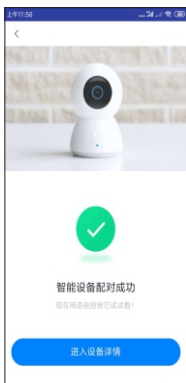

5.配对成功后, 点击“进入设备详情”进入添加设备界面



6.操作界面可以控制电机开合, 还可以拉动屏幕的窗帘进行行程百分比控制。

APP操作说明

通过在设备上按键（短按四下，第五下长按3秒，直到红蓝LED交替闪烁）使设备进入配网状态，然后打开米家APP，按提示给设备进行配网(注:不能使用5Gwifi)

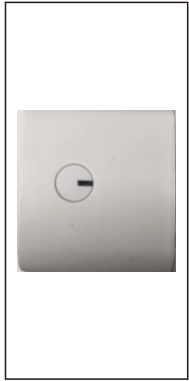

(1) 电机按键



(2) 点击APP添加智能设备



(3) 扫描配网二维码



(4) 按照图片提示操作点击下一步



(5) 等待扫描出设备



(6) 选择路由器点击下一步

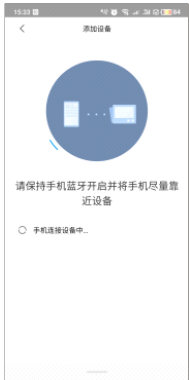

(7) 等待连接完成



(8) 选择房间



(9) 输入你的设备名字



(10) 点击开始体验

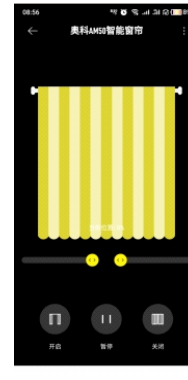

(11) 开始体验电机

故障处理

故障现象	故障分析	解决办法
控制开关按下，电机无反应	电机接线是否正确	根据接线说明正确接线
电机运转，窗帘无动作	轨道安装是否正确	检查并调整好轨道齿轮与皮带间隙
窗帘自动运行	被其它发射器误学码了	删全码，重新学码
手拉不动窗帘	1. 电机运行时突然断电所致 2. 手拉位置有误，导致滑车卡死	1. 往反方向拉一下，再回拉即可 2. 手拉位置往后移10CM